

Wenn's gut werden muss.



- praktische Doppeltür mit Fenstern aus Kunstglas und Metallschwelle
- Fenster aus Echtglas mit abnehmbarem Sprossenkreuz
- mit Fussboden aus Nut-und-Feder Massivholzprofilen im Haus (Terrasse nicht im Lieferumfang enthalten)

Gartenhaus CITY

Wandstärke	28 mm
Sockelmass	3,40 m x 2,50 m
Hausausenmass (inkl. Dachüberstände)	3,73 m x 2,83 m
Firsthöhe	2,49 m
Seitenwandhöhe	1,86 m
Dachfläche	10,5 m ²
OS-Nr.	10 35 64
Bestellprod.	401028342500
Selbstbausatz	2299.- CHF/St.

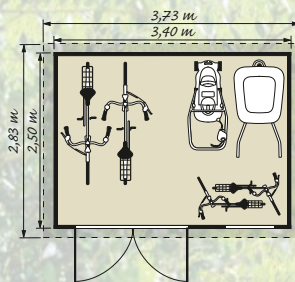

Super stabil durch
ALU-CORNER Eckverbindungen

Gartenhaus CITY

CHF 2299.-

CH 18

GARTENHÄUSER 2018



Blockbohlenhaus
MIKKA Flachdach
 CHF **559.-** 

Blockbohlenhaus MIKKA
 CHF **529.-** 
 Prod.-Nr. 2 060 25 65

Angebot siehe Rückseite

MIKKA Flachdach

Komplettbausatz aus festem nordischen Nadelholz: Höhere Wände, stabile Pfetten und eine durchdachte Dachkonstruktion mit 16 mm starken Nut-und-Feder Massivholzprofilen und eingebautem konstruktiven Holzschutz durch umlaufende Traufschlitze machen das MIKKA FD zu einem besonderen Flachdach-Massivholzhaus.* Fenster aus Kunstglas.

Wandstärke	19 mm
Sockelmass	1,80 m x 2,00 m
Hausausenmass	2,06 m x 2,26 m <small>(inkl. Dachüberstände)</small>
Gesamthöhe	2,10 m
Seitenwandhöhe	1,92 / 2,00 m
Dachfläche	4,50 m ²
OS-Nr.	10 35 64
Prod.-Nr.	2 228 17 48
Selbstbausatz	559.- CHF/St.

 **www.bauhaus.ch**
 Zahlreiche Produkte auch online bestellbar!

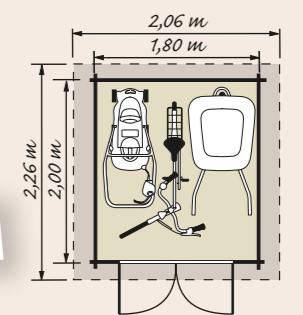

* Alle Preise sind Endpreise inkl. MwSt. (Abholpreise BAUHAUS Niederlassung). Bei allen Modellen Dacheindeckung und Fussboden aus 16 mm starken Nut-und-Feder Massivholzprofilen. Lieferung ohne Dachpappe. Wir empfehlen aus Haltbarkeitsgründen ausschliesslich hochwertige Dachbaustoffe. Alle Produkte auf dieser Doppelseite ohne Dekoration, An- und Einbauten, Regale und Zubehör, zerlegt zur Selbstmontage. Schauen Sie in die Aufbauanleitung und fragen Sie Ihren Fachberater.

Alle unsere Bausätze bestehen aus nordischen Nadelhölzern, technisch getrocknet und chemisch unbehandelt (bis auf die Fundamenthölzer).

19 mm GARTENHÄUSER

28 mm GARTENHÄUSER

Bestseller OSLO

inkl. Anbauschrank und Schleppdach

Komplettbausatz aus festem nordischen Nadelholz: mit imprägnierten Fundamenthölzern, Fussboden und Dacheindeckung in 16 mm starken Nut-und-Feder Massivholzprofilen, inkl. komplettem Montagematerial und Beschlägen (ohne Dachpappe). Fenster aus Kunstglas.

Wandstärke 19 mm
Sockelmass Haus 2,10 m x 2,10 m
Hausausenmass 3,62 m x 2,63 m (inkl. Dachüberstände)

Firsthöhe 2,26 m
Seitenwandhöhe 1,85 m (Gebäude)
Dachfläche 9,70 m²

OS-Nr. 10 35 64
Art.-Nr. 2 042 39 15
Selbstbausatz 859.- CHF/St.

 www.bauhaus.ch

Zahlreiche Produkte auch online bestellbar!

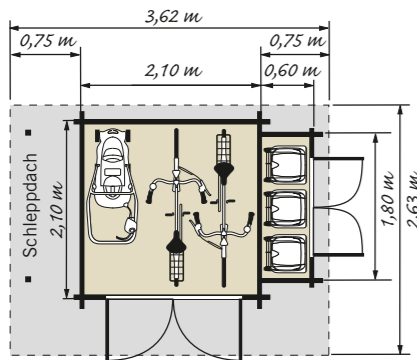

Bestseller

Blockbohlenhaus OSLO 19mm

inkl. Anbauschrank und Schleppdach

CHF 859.- 



Lieferung erfolgt ohne Deko und Arbeitsplatte / Regale / Einbauten unterm Vordach und im Raum.

Dieses Haus ist einfach klasse: Unter dem Schleppdach lagert Ihr Kaminholz, Ihre Gartengeräte finden ihren sicheren Platz im Anbauschrank und das Haus bietet viel Raum für Rasenmäher, Fahrräder etc.

Oslo 28 mm CHF 1319.-

Wandstärke 28 mm

Sockelmass Haus 2,10 m x 2,10 m
Hausausenmass 3,62 m x 2,63 m (inkl. Dachüberstände)

Firsthöhe 2,26 m
Seitenwandhöhe 1,85 m (Gebäude)
Dachfläche 9,70 m²

OS-Nr. 10 35 64
Bestellprod. 401028210210
Selbstbausatz 1319.- CHF/St.



Alle Preise sind Endpreise inkl. MwSt. (Abholpreise BAUHAUS Niederlassung). Bei allen Modellen Dacheindeckung und Fussboden aus 16 mm starken Nut-und-Feder Massivholzprofilen. Lieferung ohne Dachpappe. Wir empfehlen aus Haltbarkeitsgründen ausschliesslich hochwertige Dachbaustoffe.

Alle Produkte auf dieser Doppelseite ohne Dekoration, An- und Einbauten, Regale und Zubehör, zerlegt zur Selbstmontage. Schauen Sie in die Aufbauanleitung und fragen Sie Ihren Fachberater. Alle unsere Bausätze bestehen aus nordischen Nadelhölzern, technisch getrocknet und chemisch unbehandelt (bis auf die Fundamenthölzer).

Bestseller

Blockbohlenhaus VAASA

CHF **1050.-** 



Bestseller VAASA

Alle STOCKHOLM und HELSINKI Modelle sowie das VAASA sind Komplettbausätze aus festem nordischen Nadelholz: mit imprägnierten Fundamenthölzern, Fussboden und Dacheindeckung in 16 mm starken Nut-und-Feder Massivholzprofilen, praktische Doppeltür mit Metallschwelle, Türflügel vormontiert bzw. vormontierte Einzeltür und vormontiertes Fenster aus Echtglas (4 mm), mit abnehmbaren Sprossenkreuzen inklusive komplettem Montagematerial und Beschlägen (ohne Dachpappe).

Wandstärke 28 mm
Sockelmass 2,40 m x 2,40 m
Hausausmass 2,80 m x 3,00 m (inkl. Dachüberstände)

Firsthöhe 2,40 m
Seitenwandhöhe 1,95 m
Dachfläche 8,60 m²

OS-Nr. 10 35 64
Prod.-Nr. 2 042 39 24
Selbstbausatz 1050.- CHF/St.

 www.bauhaus.ch

Zahlreiche Produkte auch online bestellbar!

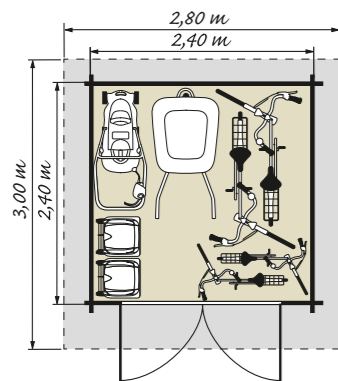

STOCKHOLM

Dieses klassische Gartenhaus bieten wir Ihnen in

2 Wandstärken

28 mm bzw. 44 mm, diese Stärke sogar mit Doppelnut und Doppelfeder in

2 Ausführungen

klassisch: Einzeltür/Fenster bzw. praktisch: Doppeltür

Allen gemein ist das extra grosse Vordach von ca. 1,30 m Tiefe und die Fenster haben 4 mm Echtglas mit abnehmbaren Sprossenkreuzen.

Das STOCKHOLM 1/28 mm ist dauerhaft in Ihrem BAUHAUS vorrätig, die weiteren Modelle fertigen wir für Sie an.

STOCKHOLM 1 / 28 mm



CHF 1219.-

Sockelmass 3,00 m x 2,50 m
Hausausenmass 3,50 m x 4,03 m
(inkl. Dachüberstände)

Firsthöhe 2,54 m
Seitenwandhöhe 1,95 m
Dachfläche 14,30 m²

OS-Nr. 10 35 64
Prod.-Nr. 2 042 39 33
Selbstbausatz 1219.- CHF/St.

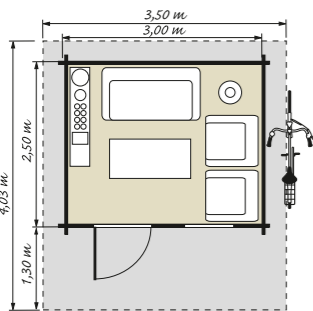

Optional:

Terrasse in 28 mm Wandstärke,
Sockelmass 3,00 m x 1,50 m
Bestellprod. 401028150000 CHF 359.-

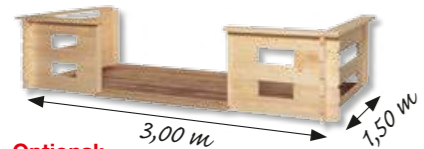

Optional:

Anbauschrank in 28 mm Wandstärke,
Sockelmass 1,50 m x 2,00 m
Bestellprod. 401028150200 CHF 619.-



Blockbohlenhaus

STOCKHOLM 1

CHF 1219.-



www.bauhaus.ch

Zahlreiche Produkte auch online bestellbar!

Stockholm 2 Wandstärke 28 mm

CHF 1469.-

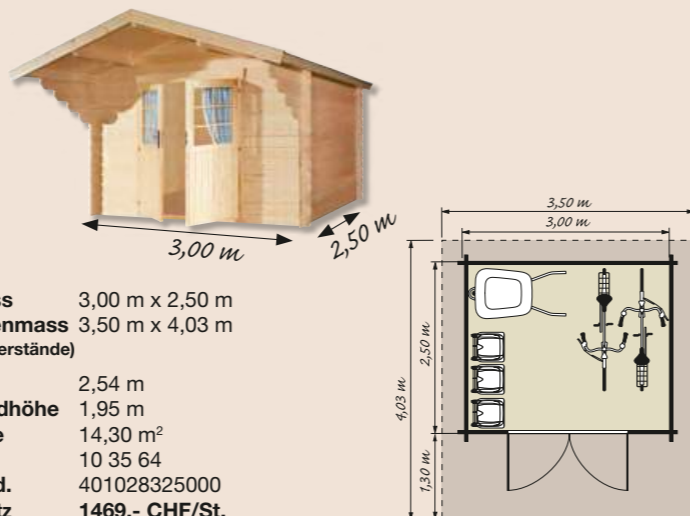

Sockelmass 3,00 m x 2,50 m
Hausausenmass 3,50 m x 4,03 m
(inkl. Dachüberstände)
Firsthöhe 2,54 m
Seitenwandhöhe 1,95 m
Dachfläche 14,30 m²
OS-Nr. 10 35 64
Bestellprod. 401028325000
Selbstbausatz 1469.- CHF/St.

Stockholm 3 Wandstärke 44 mm

CHF 1950.-

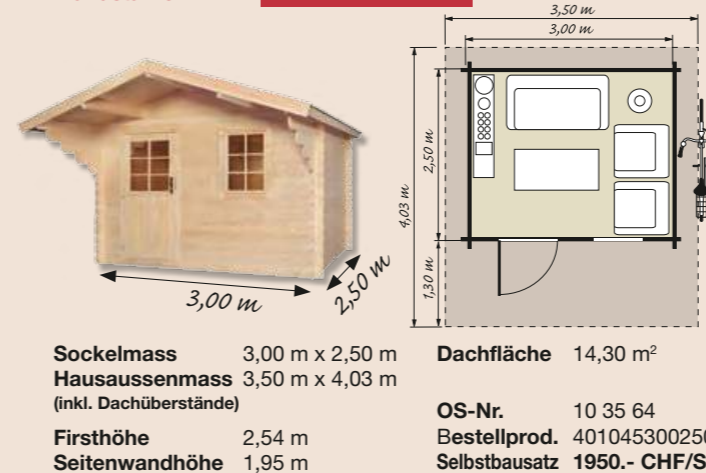

Sockelmass 3,00 m x 2,50 m
Hausausenmass 3,50 m x 4,03 m
(inkl. Dachüberstände)
Firsthöhe 2,54 m
Seitenwandhöhe 1,95 m
Dachfläche 14,30 m²
OS-Nr. 10 35 64
Bestellprod. 401045300250
Selbstbausatz 1950.- CHF/St.

Stockholm 4 Wandstärke 44 mm

CHF 1950.-

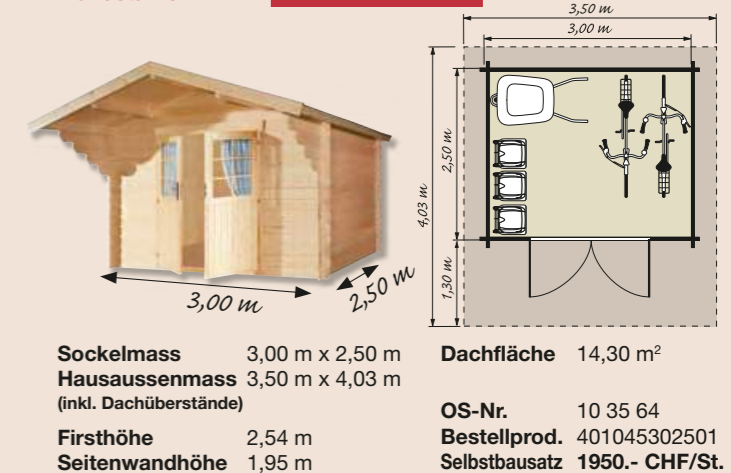

Sockelmass 3,00 m x 2,50 m
Hausausenmass 3,50 m x 4,03 m
(inkl. Dachüberstände)
Firsthöhe 2,54 m
Seitenwandhöhe 1,95 m
Dachfläche 14,30 m²
OS-Nr. 10 35 64
Bestellprod. 401045302501
Selbstbausatz 1950.- CHF/St.

Alle Preise sind Endpreise inkl. MwSt. (Abholpreise BAUHAUS Niederlassung). Bei allen Modellen Dacheindeckung und Fussboden aus 16 mm starken Nut-und-Feder Massivholzprofilen. Lieferung ohne Dachpappe. Wir empfehlen aus Haltbarkeitsgründen ausschliesslich hochwertige Dachbaustoffe. Alle Produkte auf dieser Doppelseite ohne Dekoration, An- und Einbauten, Regale und Zubehör, zerlegt zur Selbstmontage. Schauen Sie in die Aufbauanleitung und fragen Sie Ihren Fachberater. Alle unsere Bausätze bestehen aus nordischen Nadelhölzern, technisch getrocknet und chemisch unbehandelt (bis auf die Fundamenthölzer).

HERZLICH WILLKOMMEN IN IHREM GARTENPARADIES.

WIR BAUEN GARTENHÄUSER GENAU FÜR IHRE ANSPRÜCHE:

praktisch, stabil, natürlich schön und langlebig. Und das alles als Bausatz zum ganz einfachen Selbstaufbau.

Das wird Ihnen perfekt gelingen und dann sind Ihrer Kreativität keine Grenzen gesetzt. Erweitern Sie Ihr Wohnzimmer unter freiem Himmel mit einer grosszügigen Terrasse, integrieren Sie einen romantischen Teich oder erschaffen Sie sich Ihre Sitzcke zum Träumen und Entspannen. Legen Sie sich schöne praktische Wege an und flanieren Sie zu Ihrem Lieblingsplatz. Und im Gerätehaus finden alle Dinge ihren wohlgeordneten Platz – vom Rasenmäher über Ihre Gartengeräte bis hin zum Fahrrad.

Ihr Gartenhaus bietet Ihnen tausend Möglichkeiten, Ihren Garten wertvoller und praktischer zu gestalten, und Ihre Freizeit wird schöner!

BAUHAUS



Gerätehäuser



Gartenhäuser



Gartenchalets



PERFEKTER AUFBAU DANK DER GUTEN VORARBEIT.

Unsere Gartenhäuser sind Komplettbausätze, von den imprägnierten Fundamenthölzern über massive Boden- und Dachbretter bis hin zum Montagematerial und Beschlägen. (Alle Häuser ohne Dachpappe. Wir empfehlen aus Haltbarkeitsgründen ausschliesslich hochwertige Dachbaustoffe; für Flachdächer sollten kaltselbstklebende alubeschichtete Dachbahnen verwendet werden – Ihr Fachzentrum berät Sie gern.)

GEWUSST WIE

Aufbau leicht gemacht – unsere detaillierten Aufbauanleitungen informieren Sie umfassend, vom Fundament bis zur Dacheindeckung.



UNSER HOLZ

Alle unsere Bausätze bestehen aus nordischen Nadelhölzern, technisch getrocknet und chemisch unbehandelt (bis auf die Fundamenthölzer). Veränderungen der Hobelprofile / Hobelbreiten / Dimensionen halten wir uns in der laufenden Produktion vor. Angegebene Wand- sowie Dach- und Fussbodenstärken sind hiervon ausgenommen. Gesamtsockelmaass der Häuser wird hiervon nicht beeinflusst.

abnehmbare
Sprossenkreuze



Türschloss

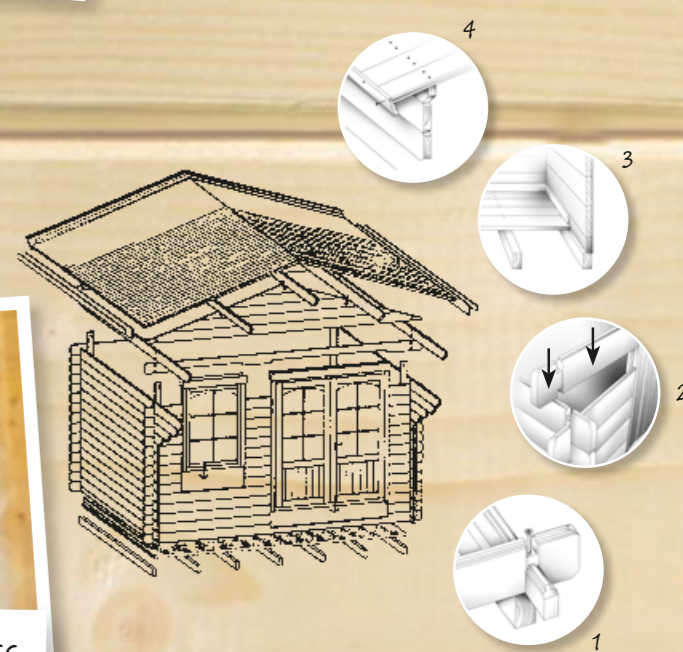

19 mm GARTENHÄUSER

28 mm GARTENHÄUSER

Blockbohlenhaus

ESPOO 474

CHF 1695.-



Ideale Gartenhäuser – und schön dazu!

...auch in Ihrer gewünschten Grösse. Praktische Doppeltür mit Metallschwelle und bei einer Wandstärke von 28 mm sogar mit Fenster aus Echtglas.

ESPOO 477

Wandstärke 19 mm
Sockelmass 2,10 m x 1,80 m
Hausausenmass 2,37 m x 2,04 m
(inkl. Dachüberstände)

Firsthöhe 2,19 m
Seitenwandhöhe 2,06 m
Dachfläche 5 m²

OS-Nr. 10 35 64
Bestellprod. 401019210180
Selbstbausatz 1095.- CHF/St.

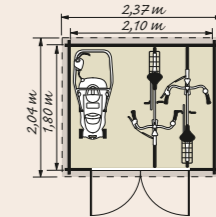

CHF 1095.-

ESPOO 476

Wandstärke 19 mm
Sockelmass 2,60 m x 2,20 m
Hausausenmass 2,87 m x 2,44 m
(inkl. Dachüberstände)

Firsthöhe 2,19 m
Seitenwandhöhe 2,06 m
Dachfläche 7 m²

OS-Nr. 10 35 64
Bestellprod. 401019260220
Selbstbausatz 1250.- CHF/St.

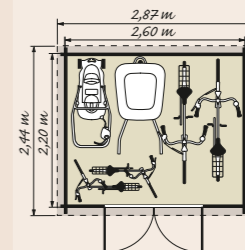

CHF 1250.-

Bei einer Wandstärke von 19 mm sind die Fenster aus Kunstglas und die Türen haben eine andere Beschaffenheit. Bitte sprechen Sie uns an (siehe Abb. unten).

ESPOO 474

Wandstärke 28 mm
Sockelmass 3,00 m x 3,00 m
Hausausenmass 3,27 m x 3,26 m
(inkl. Dachüberstände)

Firsthöhe 2,22 m
Seitenwandhöhe 2,16 m / 2,06 m
Dachfläche 11 m²

OS-Nr. 10 35 64
Bestellprod. 401028300303
Selbstbausatz 1695.- CHF/St.

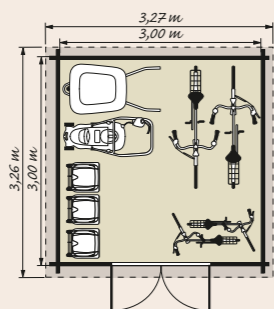

CHF 1695.-

ESPOO 475

Wandstärke 28 mm
Sockelmass 3,00 m x 2,40 m
Hausausenmass 3,27 m x 2,66 m
(inkl. Dachüberstände)

Firsthöhe 2,22 m
Seitenwandhöhe 2,16 m / 2,06 m
Dachfläche 9 m²

OS-Nr. 10 35 64
Bestellprod. 401028300241
Selbstbausatz 1595.- CHF/St.

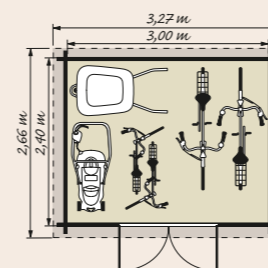

CHF 1595.-



28 mm GARTENHÄUSER

44 mm GARTENHÄUSER



Blockbohlen-Lounge

ESBJERG 484

CHF 2295.-

ESBJERG 483

Wandstärke 44 mm
 Sockelmass Haus 3,00 m x 3,00 m
 Hausausenmass 6,30 m x 3,33 m
 (inkl. Dachüberstände)
 Firsthöhe 2,31 m
 Seitenwandhöhe 2,10 m / 1,89 m
 Dachfläche 21 m²
 OS-Nr. 10 35 64
 Bestellprod. 401044300301
 Selbstbausatz 3250.- CHF/St.

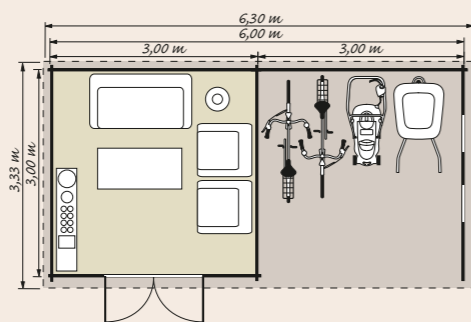

CHF 3250.-

ESBJERG 484

Wandstärke 28 mm
 Sockelmass Haus 2,80 m x 2,80 m
 Hausausenmass 5,90 m x 3,14 m
 (inkl. Dachüberstände)
 Firsthöhe 2,31 m
 Seitenwandhöhe 2,10 m / 1,89 m
 Dachfläche 19 m²
 OS-Nr. 10 35 64
 Bestellprod. 401028280281
 Selbstbausatz 2295.- CHF/St.

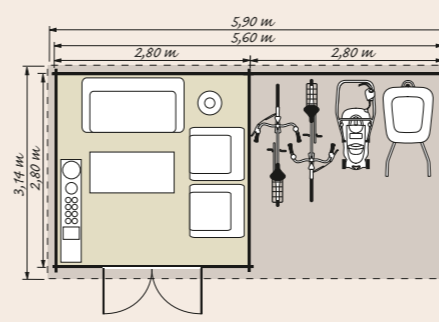

CHF 2295.-

ESBJERG 485

Wandstärke 28 mm
 Sockelmass Haus 2,00 m x 2,00 m
 Hausausenmass 4,30 m x 2,33 m
 (inkl. Dachüberstände)
 Firsthöhe 2,31 m
 Seitenwandhöhe 2,10 m / 1,89 m
 Dachfläche 10 m²
 OS-Nr. 10 35 64
 Bestellprod. 401028200200
 Selbstbausatz 1799.- CHF/St.

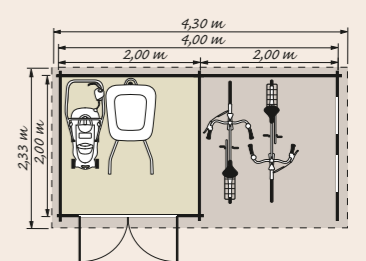

CHF 1799.-



Blockbohlenhaus
BIKEBOX PULTDACH
 (ohne Fussboden, mit imprägniertem Fundamentrahmen)
CHF 599.-



Blockbohlenhaus
BIKEBOX SATTELDACH
 (ohne Fussboden, mit imprägniertem Fundamentrahmen)
CHF 599.-

BIKEBOX*

Unsere Bike-Box**, praktisch und dezent in jedem Garten – jetzt in 3 schönen Ausführungen, ganz nach Ihrem Geschmack.

- Wandstärke** 19 mm
- Sockelmass** 1,48 m x 2,08 m
- Türmass (B x H)** 1,20 m x 1,49 m

BIKEBOX Pultdach**

- Wandstärke** 19 mm
- Sockelmass** 1,48 m x 2,08 m
- Hausausenmass** 1,55 m x 2,15 m
(inkl. Dachüberstände)

- Türmass (BxH)** 1,20 m x 1,49 m
- Seitenwandhöhe** 1,73 / 2,08 m
- Dachfläche** 3,4 m²

- OS-Nr.** 10 35 64
- Prod.-Nr.** 401019150210
- Selbstbausatz** 599.- CHF/St.

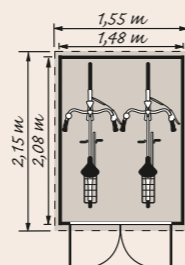

*ohne Fussboden, mit imprägniertem Fundamentrahmen

- Wandstärke** 19 mm
- Sockelmass** 1,48 m x 2,08 m
- Türmass (B x H)** 1,20 m x 1,49 m

BIKEBOX Satteldach*

- Hausausenmass** 1,64 m x 2,23 m
(inkl. Dachüberstände)
- Seitenwandhöhe** 1,73 m
- Dachfläche** 3,6 m²

- OS-Nr.** 10 35 64
- Prod.-Nr.** 401019150212
- Selbstbausatz** 599.- CHF/St.

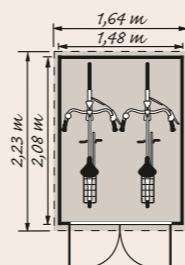

*ohne Fussboden, mit imprägniertem Fundamentrahmen

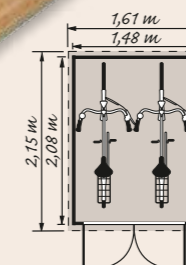

BIKEBOX Flachdach*

- Hausausenmass** 1,61 m x 2,15 m
(inkl. Dachüberstände)
- Seitenwandhöhe** 1,65 m
- Dachfläche** 3,4 m²

- OS-Nr.** 10 35 64
- Prod.-Nr.** 401019150211
- Selbstbausatz** 599.- CHF/St.



19 mm GARTENHÄUSER



Blockbohlenhaus

ECO-LOUNGE

CHF 1199.-



ECO-LOUNGE – Ihr Gartenhaus 2018

... ist nicht nur schön, modern, sondern dazu auch noch sehr praktisch und für viele wunderbare Gartentage bereit: gärtnern, feiern, sicher unterstellen, schützen und geniessen. Fenster aus Kunstglas.

Wandstärke	19 mm
Sockelmass Haus	2,10 m x 2,10 m
Sockelmass Lounge	2,22 m x 2,10 m
Sockelmass	
Haus + Lounge	4,32 m x 2,10 m
Hausausenmass	4,57 m x 2,36 m
(inkl. Dachüberstände)	
Gesamthöhe	2,10 m
Seitenwandhöhe	1,95 m
Dachfläche	10,30 m ²

OS-Nr. 10 35 64
 Bestellprod. 401019212102
 Selbstbausatz 1199.- CHF/St.

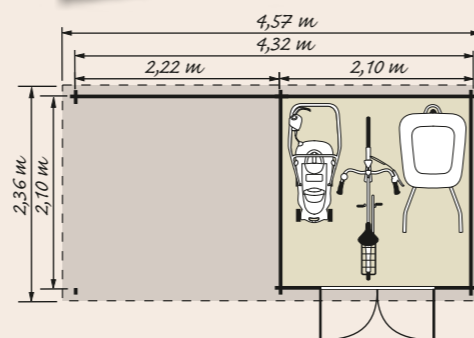

28 mm GARTENHÄUSER



Blockbohlenhaus

LAHJA

CHF 2650.-



LAHJA – Ihr ideales ‚Lagerhaus‘ – und ein schönes Schmuckstück für Ihren Garten.

Mit zwei, durch eine massive 28 mm starke Wand voneinander getrennten Räumen, ideal für die ‚1000 Dinge‘ für Haus und Garten – und bestens geschützt. Für Sperriges: praktische 1,20 m breite Doppeltür mit Metallschwelle. Das Klappfenster ist aus Echtglas zum wahlweisen Einbau in einer der Giebelwände.

Wandstärke	28 mm
Sockelmass	4,10 m x 3,00 m
Hausausenmass	4,54 m x 3,76 m
(inkl. Dachüberstände)	

Firsthöhe 2,60 m
 Seitenwandhöhe 2,09 m
 Dachfläche 18,50 m²

OS-Nr. 10 35 64
 Prod.-Nr. 401041030028
 Selbstbausatz 2650.- CHF/St.

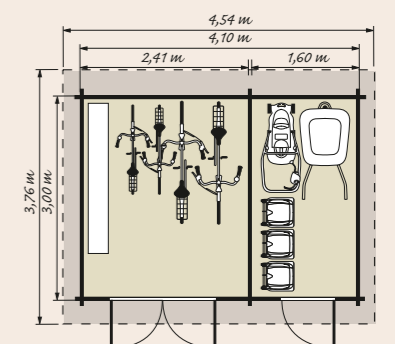



Blockbohlenhaus

KOPENHAGEN 3

CHF 1195.-

KOPENHAGEN 1 DT

Wandstärke 19 mm
 Sockelmass 2,60 m x 1,80 m
 Hausausenmass 3,09 m x 2,23 m
 (inkl. Dachüberstände)

Firsthöhe 2,32 m
 Seitenwandhöhe 1,83 m
 Dachfläche 7,10 m²

CHF 990.-

OS-Nr. 10 35 64
 Bestellprod. 401019260180
 Selbstbausatz 990.- CHF/St.

KOPENHAGEN 2 ET/F

Wandstärke 19 mm
 Sockelmass 2,60 m x 1,80 m
 Hausausenmass 3,09 m x 2,23 m
 (inkl. Dachüberstände)

Firsthöhe 2,32 m
 Seitenwandhöhe 1,83 m
 Dachfläche 7,10 m²

CHF 990.-

OS-Nr. 10 35 64
 Bestellprod. 401026018019
 Selbstbausatz 990.- CHF/St.

KOPENHAGEN 3 DT

Wandstärke 19 mm
 Sockelmass 2,60 m x 2,60 m
 Hausausenmass 3,09 m x 3,03 m
 (inkl. Dachüberstände)

Firsthöhe 2,32 m
 Seitenwandhöhe 1,83 m
 Dachfläche 9,50 m²

CHF 1195.-

OS-Nr. 10 35 64
 Bestellprod. 401019260260
 Selbstbausatz 1195.- CHF/St.

KOPENHAGEN 4 ET/F

Wandstärke 19 mm
 Sockelmass 2,60 m x 2,60 m
 Hausausenmass 3,09 m x 3,03 m
 (inkl. Dachüberstände)

Firsthöhe 2,32 m
 Seitenwandhöhe 1,83 m
 Dachfläche 9,50 m²

CHF 1195.-

OS-Nr. 10 35 64
 Bestellprod. 401019262600
 Selbstbausatz 1195.- CHF/St.

Solide Qualität – Komplettbausatz aus festem nordischen Nadelholz:

mit imprägnierten Fundamenthölzern, Fussboden und Dacheindeckung in 16 mm starken Nut-und-Feder Massivholzprofilen, inkl. komplettem Montagematerial und Beschlägen (ohne Dachpappe). Die Fenster sind aus Kunstglas.

Kopenhagen 1 Doppeltür

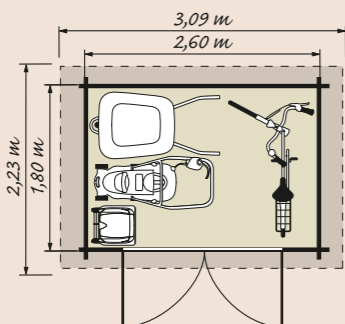

Kopenhagen 2 Einzeltür + Fenster

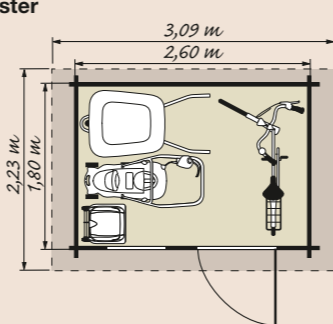

Kopenhagen 3 Doppeltür

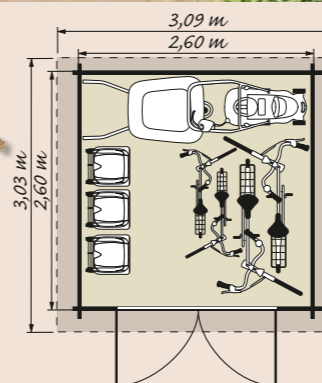

Kopenhagen 4 Einzeltür + Fenster

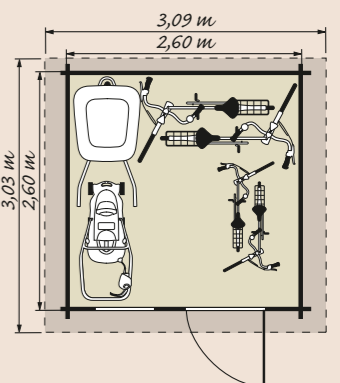

Blockbohlenhaus
LOUNGE Version 3
CHF 2450.-



LOUNGE Version 2
CHF 2250.-



Die Fenster sind aus Kunstglas.
Seitlicher Anbau ohne Fussboden, Holzboden ausserhalb
des Hauses ist nicht im Lieferumfang enthalten.



LOUNGE Version 1
CHF 1799.-

LOUNGE Version 1

Wandstärke 28 mm
Sockelmass Haus 3,40 m x 2,50 m
Hausausenmass 3,73 m x 2,83 m
(inkl. Dachüberstände)

Gesamthöhe 2,31 m
Seitenwandhöhe 2,22 / 2,08 m
Dachfläche 10,2 m²

OS-Nr. 10 35 64
Bestellprod. 401028340250
Selbstbausatz 1799.- CHF/St.

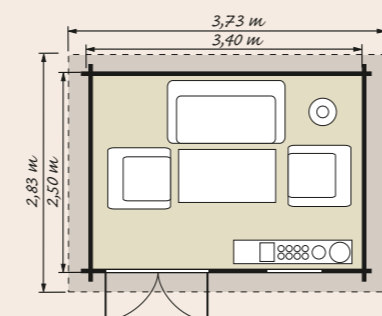

LOUNGE Version 2

Wandstärke 28 mm
Sockelmass Haus 3,40 m x 2,50 m
Sockelmass 5,80 m x 2,50 m
Hausausenmass 6,10 m x 2,83 m
(inkl. Dachüberstände)

Gesamthöhe 2,31 m
Seitenwandhöhe 2,22 / 2,08 m
Dachfläche 17 m²

OS-Nr. 10 35 64
Bestellprod. 401028580250
Selbstbausatz 2250.- CHF/St.

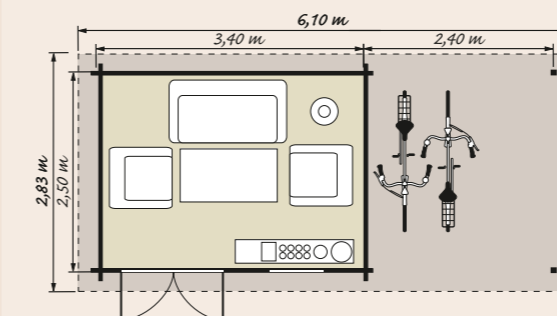

LOUNGE Version 3

Wandstärke 28 mm
Sockelmass Haus 3,40 m x 2,50 m
Sockelmass 5,80 m x 2,50 m
Hausausenmass 6,10 m x 2,83 m
(inkl. Dachüberstände)

Gesamthöhe 2,31 m
Seitenwandhöhe 2,22 / 2,08 m
Dachfläche 17 m²

OS-Nr. 10 35 64
Bestellprod. 401028582500
Selbstbausatz 2450.- CHF/St.

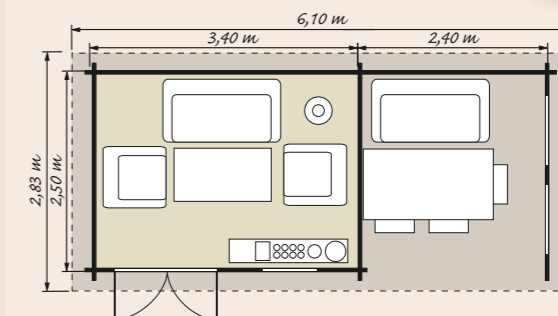

Das Lounge-Haus – ein Multitalent:

Dieses Gartenhaus gibt es in 3 verschiedenen Versionen. Als Gartenhaus und als Gartenhaus mit Seitendach oder als Lounge – je nach Belieben.



**Gartenchalet
SCANDINAVIA
CHF 4290.-**

Für Ihre schönsten ‚Gartentage‘: das Gartenchalet SCANDINAVIA.

Starke Wandbohlen, stabilste Ausführung, 21 mm starke Nut-und-Feder Massivholzdielen für den Fussboden und extra hohe Doppeltür + grosszügige Fensterelemente in Isolierglas-Ausführung für optimale Nutzbarkeit durch alle Jahreszeiten. Mehr als ein ‚Gartenhaus‘.

Gartenchalet SCANDINAVIA

Wandstärke	44 mm
Sockelmass	5,20 m x 3,00 m
Hausausenmass (inkl. Dachüberstände)	5,60 m x 3,39 m
Firsthöhe	2,45 m
Seitenwandhöhe	2,25 m / 2,15 m
Dachfläche	18,5 m ²
OS-Nr.	10 35 64
Bestellprod.	401044520300
Selbstbausatz	4290.- CHF/St.

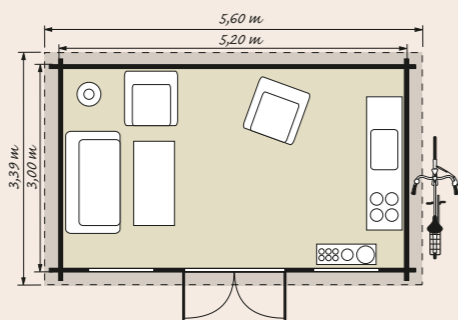

21 mm starke Nut-und-Feder Massivholzdielen.

Grosszügige Fensterelemente in Isolierglas-Ausführung.

Blockbohlenhaus

RELAX

CHF 2195.-



Massive 28 mm starke Trennwand
– praktisch mit Servierklappe.



RELAX Der ‚Alleskönner‘

Für Ihr schönstes Gartenerlebnis:
entspannen, feiern, geniessen und auch
einfach ‚nur‘ als Lagerraum.

Wandstärke 28 mm
Sockelmass 4,00 m x 3,04 m
Hausaussemass 4,47 m x 3,58 m
(inkl. Dachüberstände)

Firsthöhe 2,73 m
Seitenwandhöhe 2,03 m
Dachfläche 16,4 m²

OS-Nr. 10 35 64
Bestellprod. 401028400304
Selbstbausatz 2195.- CHF/St.

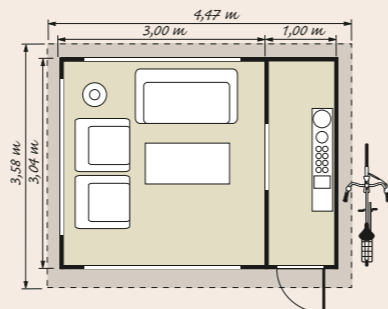

28 mm GARTENHÄUSER



Blockbohlenhaus
STYLE

CHF 1459.-



STYLE vielleicht das schönste Gartenhaus der Saison:

dank des neuen Wandprofils und
dazu natürlich stabil und dauerhaft
in 28 mm Bohlenstärke mit
Nut- und Feder-Verbindung. Fenster
in der Doppeltür aus Kunstglas.

Wandstärke 28 mm
Sockelmass 2,37 m x 2,43 m
Hausaussemass 2,67 m x 2,70 m
(inkl. Dachüberstände)

Gesamthöhe 2,26 m
Seitenwandhöhe 2,17 m / 2,04 m
Dachfläche 6,9 m²

OS-Nr. 10 35 64
Bestellprod. 401028242401
Selbstbausatz 1459.- CHF/St.

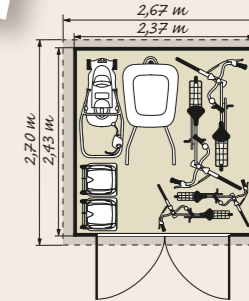

28 mm GARTENHÄUSER

44 mm GARTENHÄUSER



HELSINKI

Dieses klassische Gartenhaus bieten wir Ihnen in **2 Wandstärken** 28 mm bzw. 44 mm, diese Stärke sogar mit Doppelnut und Doppelfeder in **2 Ausführungen** klassisch: Einzeltür/Fenster bzw. praktisch: Doppeltür

Allen gemein ist das extra grosse Vordach von ca. 1,30 m Tiefe.

Doppeltüren mit Metallschwelle, ebenso wie Einzeltür und Fenster aus Echtglas mit abnehmbaren Sprossenkreuzen.



Blockbohlenhaus

HELSINKI 1

CHF 1649.-

www.bauhaus.ch
Zahlreiche Produkte auch online bestellbar!

Helsinki 1
Wandstärke 28 mm

CHF 1649.-

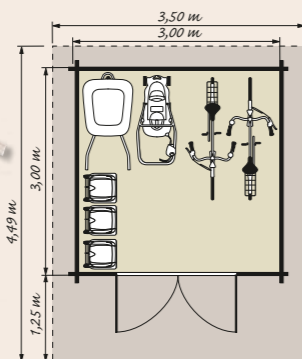

Sockelmass 3,00 m x 3,00 m
Hausausenmass 3,50 m x 4,49 m (inkl. Dachüberstände)
Firsthöhe 2,50 m
Seitenwandhöhe 1,95 m

Dachfläche 15,90 m²
OS-Nr. 10 35 64
Prod.-Nr. 401028332011
Selbstbausatz 1650.- CHF/St.

Helsinki 2
Wandstärke 28 mm

CHF 1649.-

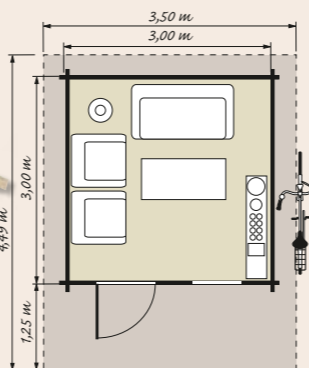

Sockelmass 3,00 m x 3,00 m
Hausausenmass 3,50 m x 4,49 m (inkl. Dachüberstände)
Firsthöhe 2,50 m
Seitenwandhöhe 1,95 m

Dachfläche 15,90 m²
OS-Nr. 10 35 64
Bestellprod. 20803748
Selbstbausatz 1649.- CHF/St.

Helsinki 3
Wandstärke 44 mm

CHF 2195.-

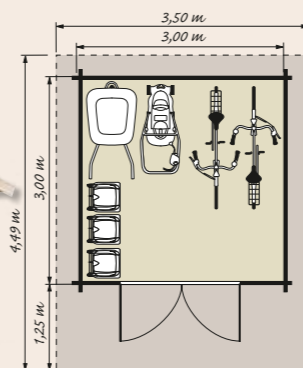
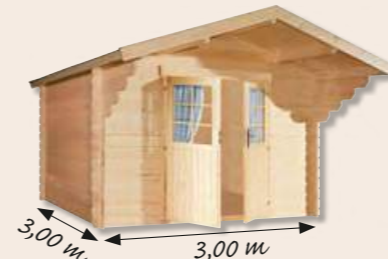

Sockelmass 3,00 m x 3,00 m
Hausausenmass 3,50 m x 4,49 m (inkl. Dachüberstände)
Firsthöhe 2,50 m
Seitenwandhöhe 1,95 m

Dachfläche 15,90 m²
OS-Nr. 10 35 64
Bestellprod. 401045332011
Selbstbausatz 2195.- CHF/St.

Helsinki 4
Wandstärke 44 mm

CHF 2195.-

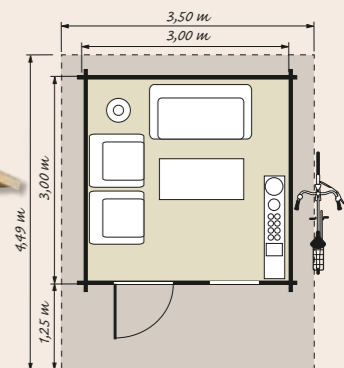

Sockelmass 3,00 m x 3,00 m
Hausausenmass 3,50 m x 4,49 m (inkl. Dachüberstände)
Firsthöhe 2,50 m
Seitenwandhöhe 1,95 m

Dachfläche 15,90 m²
OS-Nr. 10 35 64
Bestellprod. 401045303001
Selbstbausatz 2195.- CHF/St.

28 mm GARTENHÄUSER

44 mm GARTENHÄUSER



Komplettbausätze aus festem nordischen Nadelholz, kammergetrocknet und chemisch unbehandelt, 44 mm Wandbohlen mit Doppelnut-Doppelfeder, imprägnierte Fundamenthölzer, Dach und Boden aus 16 mm starken Nut-und-Feder Massivholzprofilen, Türen und Fenster vormontiert zur einfachen Montage, Fenster aus Echtglas (4 mm) und mit abnehmbaren Sprossenkreuzen, inkl. aller Beschläge sowie Montagematerial, ohne Dachpappe (bitte entscheiden Sie sich für eine hochwertige Dacheindeckung, Dachpappe ist auf Dauer nicht ausreichend, wir beraten Sie gern).

Blockbohlenhaus ÖSTERSUND

Sockelmass 3,80 m x 2,80 m
 Hausausenmass 4,46 m x 4,32 m (inkl. Dachüberstände)
 Firsthöhe 2,52 m
 Seitenwandhöhe 1,96 m
 Dachfläche 19,30 m²

Wandstärke 28 mm **CHF 2299.-**
 Wandstärke 44 mm **CHF 3050.-**

Blockbohlenhaus PEKKALA

Sockelmass 3,90 m x 3,90 m
 Hausausenmass 4,40 m x 4,60 m (inkl. Dachüberstände)
 Firsthöhe 2,81 m
 Seitenwandhöhe 2,09 m
 Dachfläche 21,20 m²

Wandstärke 28 mm **CHF 2659.-**
 Wandstärke 44 mm **CHF 3395.-**

Blockbohlenhaus TURKU

Sockelmass 3,50 m x 3,00 m
 Hausausenmass 4,07 m x 4,48 m (inkl. Dachüberstände)
 Firsthöhe 2,64 m
 Seitenwandhöhe 1,96 m
 Dachfläche 18,6 m²

Wandstärke 44 mm **CHF 2295.-**



Turku 44 mm

OS-Nr. 10 35 64
 Bestellprod. 401045003530
 Selbstbausatz 2295.- CHF/St.

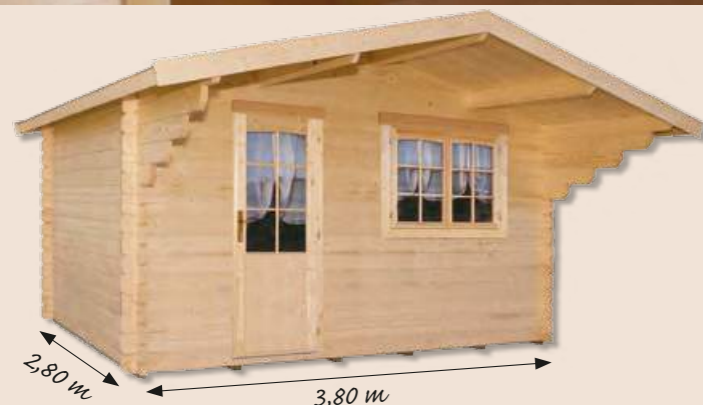
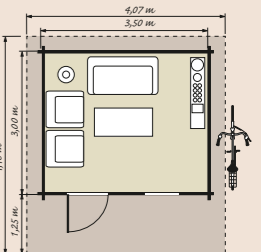

Östersund 28 mm

OS-Nr. 10 35 64
 Bestellprod. 401038028028
 Selbstbausatz 2299.- CHF/St.

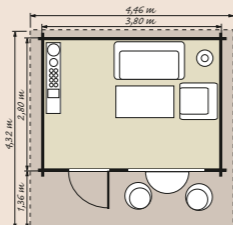

Östersund 44 mm

OS-Nr. 10 35 64
 Bestellprod. 401038028045
 Selbstbausatz 3050.- CHF/St.

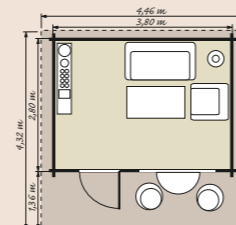

Pekkala 28 mm

OS-Nr. 10 35 64
 Bestellprod. 401039039028
 Selbstbausatz 2659.- CHF/St.

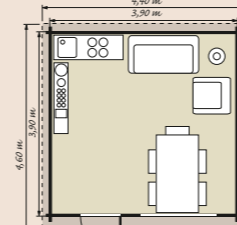

Pekkala 44 mm

OS-Nr. 10 35 64
 Bestellprod. 401045390390
 Selbstbausatz 3395.- CHF/St.

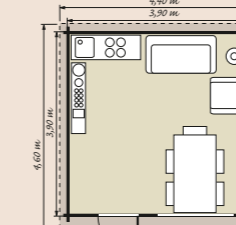

19 mm GARTENHÄUSER



Bestseller

Blockbohlenhaus MIKKA

CHF 529.-



Bestseller MIKKA

Komplettbausatz aus festem nordischen Nadelholz: mit imprägnierten Fundamenthölzern, Fussboden und Dacheindeckung in 16 mm starken Nut-und-Feder Massivholzprofilen, inkl. komplettem Montagematerial und Beschlägen (ohne Dachpappe). Fenster aus Kunstglas.



www.bauhaus.ch

Zahlreiche Produkte auch online bestellbar!

Wandstärke 19 mm
Sockelmass 1,80 m x 2,00 m
Hausausenmass 2,28 m x 2,38 m
(inkl. Dachüberstände)
Firsthöhe 2,22 m
Seitenwandhöhe 1,83 m
Dachfläche 5,60 m²

OS-Nr. 10 35 64
Prod.-Nr. 2 060 25 65
Selbstbausatz 529.- CHF/St.

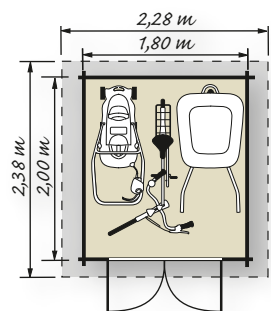

Alle Preise sind Endpreise inkl. MwSt. (Abholpreise BAUHAUS Niederlassung). Bei allen Modellen Dacheindeckung und Fussboden aus 16 mm starken Nut-und-Feder Massivholzprofilen. Lieferung ohne Dachpappe. Wir empfehlen aus Haltbarkeitsgründen ausschliesslich hochwertige Dachbaustoffe.

Alle Produkte auf dieser Doppelseite ohne Dekoration, An- und Einbauten, Regale und Zubehör, zerlegt zur Selbstmontage. Schauen Sie in die Aufbauanleitung und fragen Sie Ihren Fachberater. Alle unsere Bausätze bestehen aus nordischen Nadelhölzern, technisch getrocknet und chemisch unbehandelt (bis auf die Fundamenthölzer).

Beachten Sie, dass zum Aufbau bzw. Montage dieser Produkte Fachkenntnisse erforderlich sind. Bitte machen Sie sich vorab mit der Montageanleitung vertraut, die Sie auf Anfrage erhalten.

BAUHAUS Ihr Spezialist für Werkstatt, Haus und Garten!

Bitte erkundigen Sie sich vor dem Kauf bei Ihrer Behörde, ob die Errichtung eines Gartenhauses zulässig ist und ggfs. eine Baugenehmigung erforderlich ist. Nicht alle Produkte in diesem Prospekt sind in allen Niederlassungen auf Dauer vorrätig. Für alle Produkte gilt: exklusiv Dekoration. Alle Preise sind Endpreise (Abholpreise BAUHAUS Niederlassung). Bestellprodukte sind vom Umtausch ausgeschlossen. Druckfehler bleiben vorbehalten. Prospekt nicht zum Verkauf. Gültig bis 31.12.2018.