

STUVA

Design:

Ebba Strandmark

Pflegeanleitung:

Die Möbel können mit einem feuchten Tuch gereinigt und anschließend mit einem sauberen, trockenen Tuch abgetrocknet werden.

Sicherheit:

Kinder tun selten das, was du von ihnen erwartest. Sie klettern auf Gegenstände und spielen mit ihnen auf eine Weise, die sich schlecht abschätzen lässt. Deshalb solltest du immer den beigelegten Wandbeschlag verwenden, um alle Möbel, die höher als 60 cm sind, sicher an der Wand zu befestigen. Unsere Kindermöbel und unser Spielzeug wird ausgiebig getestet und diversen Risikoanalysen unterzogen, um sicherzustellen, dass sie für Kinder geeignet sind.

Umwelt:

STUVA Regale und Regalböden bestehen aus mit weißer Folie beschichteter Hartfaser- und Spanplatte mit einer Füllung aus recyceltem Papier.

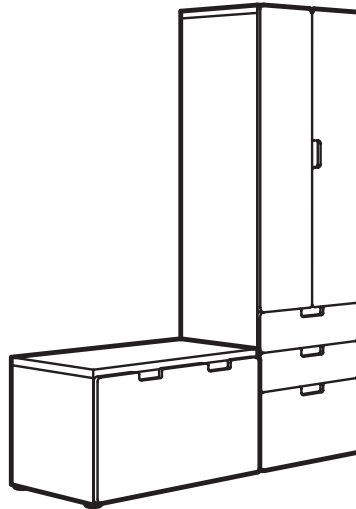

Ein Kleiderschrank, der mit deinem Kind mitwächst.

Mit dem STUVA Aufbewahrungssystem fällt es selbst dem Nachwuchs leicht, Kleidung ordentlich aufzuräumen. Das System ist schnell dem Bedarf und der Garderobe angepasst. Kinder werden größer. Die Anzahl der Kleidungsstücke wächst. Und STUVA wächst mit. Wenn Kleiderstange und Drahtkörbe so angebracht sind, dass sie für die Kleinen erreichbar sind, helfen sie automatisch mit beim Ordnunghalten. Und klar ist es toll, Kleider selbst auszusuchen und aus dem Schrank zu nehmen!

So wie dein Kind und seine Kleidung wächst, wächst der Schrank einfach mit. Mit einem großen Kasten unter der Bank bekommst du den idealen Platz für Fahrradhelme, Sportbekleidung oder den zertretenen Lieblingsball. STUVA Türen und Schubladenfronten sind in verschiedenen Farben erhältlich, d.h. das Kinderzimmer lässt sich leicht verändern und an den häufig wechselnden Geschmack deines Kindes anpassen.

STUVA wurde getestet, um die Sicherheit zu gewährleisten und zu garantieren, dass die Möbel zum Spielen und als Arbeitsfläche genutzt werden können.

So wird STUVA zusammengestellt

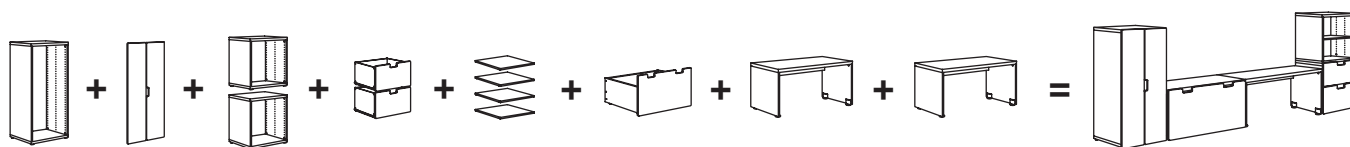

Das STUVA Aufbewahrungssystem lässt sich leicht zusammenstellen und an den Bedarf deines Kindes anpassen. Zuerst überlegst du, wie du das System nutzen möchtest, was du darin aufbewahren willst und wie viel Platz dir zur Verfügung steht. Dann wählst du die Elemente, die du brauchst: Regale, Türen, Schubladenfronten, Regalböden, Kleiderstangen und Drahtkörbe.

Die meisten Teile gibt es in verschiedenen Höhen, Breiten und Farben. Außerdem sind sie alle separat erhältlich, d. h. du kannst sie ganz nach Belieben kombinieren. Jetzt musst du dein System nur noch Stück für Stück montieren.

Wissenswert

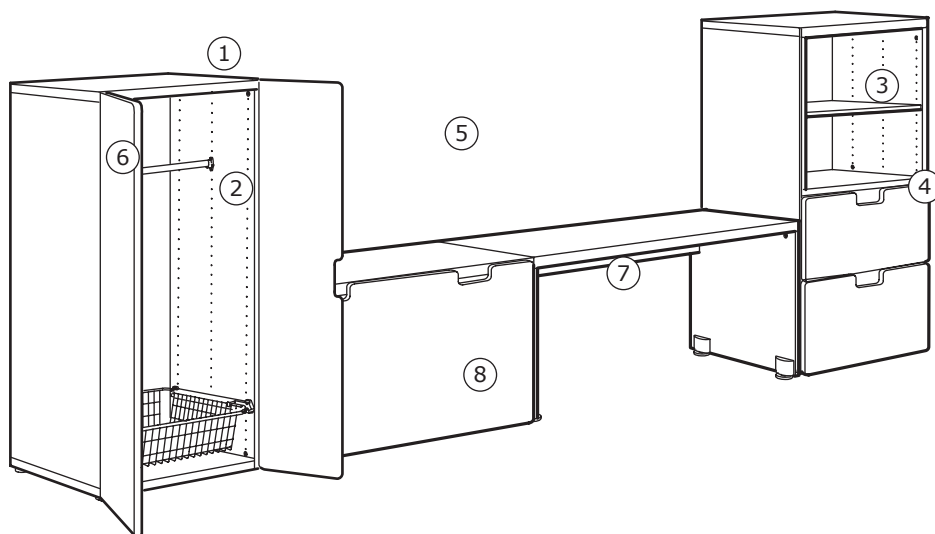

1. Kinder tun selten das, was du von ihnen erwartest. Sie klettern auf Gegenstände und spielen mit ihnen auf eine Weise, die sich schlecht abschätzen lässt. Deshalb solltest du immer den beigelegten Wandbeschlag verwenden, um alle Möbel, die höher als 60 cm sind, sicher an der Wand zu befestigen.

2. Türen und Inneneinrichtung sind separat erhältlich. Beim Kauf von STUVA Türen sind Scharniere für sanftes Schließen und Knöpfe inklusive.

3. Regalböden gibt es separat.

4. Ein Regalboden ist in der separat erhältlichen Aufbewahrungslösung nötig als Abtrennung zwischen Regal und Schubladen. Schubladen und Schubladenfronten sind separat erhältlich.

5. Das System ist flexibel und bietet viele Kombinationsmöglichkeiten. So kannst du die Kombination aus-

wählen, die zu deinem verfügbaren Platz und deinem Aufbewahrungsbedarf passt.

6. Es empfiehlt sich, Kleiderstange und Drahtkörbe so zu platzieren, dass Kinder daran herankommen. Dann können sie selbst ihre Kleidung auswählen und helfen, für Ordnung zu sorgen.

7. In dieser Kombination gibt es auch eine Bank, die als schmaler Tisch genutzt werden kann. Alle Stühle und Hocker aus der IKEA Kinderwelt passen darunter. Die Bank lässt sich jederzeit in einen zusätzlichen Aufbewahrungsplatz umwandeln, indem einfach ein Kasten darunter platziert wird.

8. Sicherheit ist uns sehr wichtig, daher werden unsere Kindermöbel und unser Spielzeug Risikoanalysen unterzogen und getestet, um sicherzustellen, dass sie für Kinder geeignet sind.

Tür- und Schubladenlösungen

Mit STUVA kannst du ganz nach Bedarf eine eigene Lösung mit Türen und Schubladenfronten zusammenstellen.
Im Internet lässt sich außerdem eine eigene Kombination gestalten mithilfe des STUVA Planers unter www.IKEA.de

Türen



Tür 60×128 cm
(Griffe separat erhältlich)



Tür 60×64 cm

Schubladenfronten



Schubladenfront
60×32 cm



Schubladenfront
60×16 cm

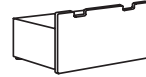

Kasten
90×46×48 cm

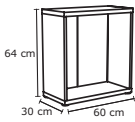
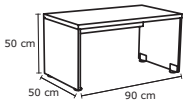

(Die 30 cm tiefe Lösung kann auch an der Wand angebracht werden.)

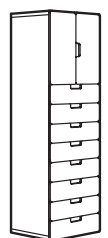
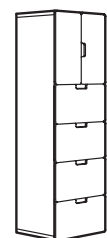
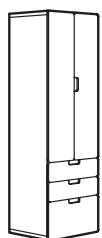
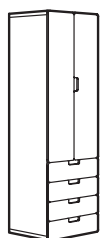
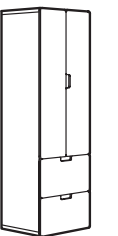
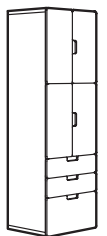
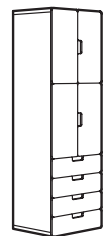
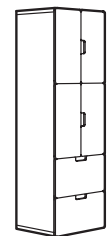
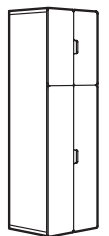
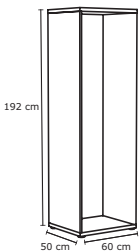
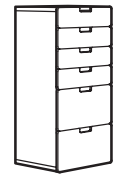
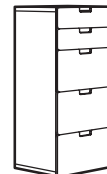
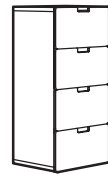
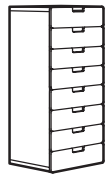
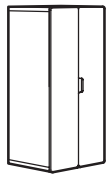
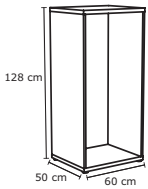
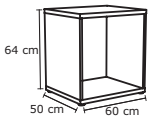

Kombinationen

Alle diese Türen und Schubladen sind auch im traditionellen Stil BETSAD erhältlich.



Aufbewahrungsbank. Niedrige Aufbewahrung in der Höhe deines Kindes; so kommt es leichter an seine Sachen und kann sie auch organisieren. Kann auch als Bank genutzt werden.

Gesamtgröße: 90×50×50 cm.

Diese Kombination mit STUVA MÅLAD 49.- (398.766.60)

STUVA Bank 90×50×50 cm, weiß	301.286.29	1 St.
STUVA MÅLAD Kasten 90×49×48 cm, weiß	101.319.63	1 St.

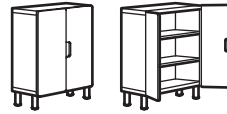

Gesamtgröße: 60×30×75 cm.

Diese Kombination mit STUVA MÅLAD 65.- (298.765.66)

STUVA Korpus 60×30×64 cm, weiß	201.286.20	1 St.
STUVA MÅLAD Tür 60×64 cm, weiß 2 St.	001.588.06	1 St.
STUVA GRUNDLIG Regalboden 56×26 cm, weiß	201.286.96	2 St.
STUVA GRUNDLIG Bein 2 St.	601.286.99	2 St.



Gesamtgröße: 60×50×64 cm

Diese Kombination mit STUVA MÅLAD 94.- (699.296.81)

STUVA Korpus 60×50×64 cm, weiß	301.281.77	1 St.
STUVA MÅLAD Schubladenfront 60×32 cm, weiß	201.319.67	1 St.
STUVA MÅLAD Schubladenfront 60×16 cm weiß	601.286.80	2 St.
STUVA GRUNDLIG Schublade ohne Front 32 cm, weiß	901.286.88	1 St.
STUVA GRUNDLIG Schublade ohne Front 16 cm, weiß	701.286.89	2 St.



Gesamtgröße: 60×50×64 cm

Diese Kombination mit STUVA MÅLAD 103.- (498.887.09)

STUVA Korpus 60×50×64 cm, weiß	301.281.77	1 St.
STUVA MÅLAD Schubladenfront 60×16 cm, weiß	601.286.80	4 St.
STUVA GRUNDLIG Schublade ohne Front 16 cm, weiß	701.286.89	4 St.



Gesamtgröße: 60×50×128 cm

Diese Kombination mit STUVA MÅLAD 111.- (490.066.18)

STUVA Korpus 60×50×128 cm, weiß	001.286.21	1 St.
STUVA MÅLAD Schubladenfront 60×32 cm, weiß	201.319.67	2 St.
STUVA GRUNDLIG Schublade ohne Front 32 cm, weiß	901.286.88	2 St.
STUVA GRUNDLIG Regalboden 56×45 cm, weiß	001.286.97	2 St.



Gesamtgröße: 60×50×128 cm

Diese Kombination mit STUVA MÅLAD 120.- (090.066.20)

STUVA Korpus 60×50×128 cm, weiß	001.286.21	1 St.
STUVA MÅLAD Schubladenfront 60×32 cm, weiß	201.319.67	1 St.
STUVA MÅLAD Schubladenfront 60×16 cm, weiß	601.286.80	2 St.
STUVA GRUNDLIG Schublade ohne Front 32 cm, weiß	901.286.88	1 St.
STUVA GRUNDLIG Schublade ohne Front 16 cm, weiß	701.286.89	2 St.
STUVA GRUNDLIG Regalboden 56×45 cm, weiß	001.286.97	2 St.

Kombinationen

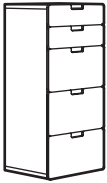

Gesamtgröße: 60×50×128 cm.

Diese Kombination mit STUVA MÅLAD 154.- (498.766.455)

STUVA Korpus 60×50×128 cm, weiß	001.286.21	1 St.
STUVA MÅLAD Schubladenfront 60×32 cm, weiß	201.319.67	3 St.
STUVA MÅLAD Schubladenfront 60×16 cm, weiß	601.286.80	2 St.
STUVA GRUNDLIG Schublade ohne Front 32 cm, weiß	901.286.88	3 St.
STUVA GRUNDLIG Schublade ohne Front 16 cm, weiß	701.286.89	2 St.

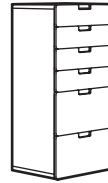

Gesamtgröße: 60×50×128 cm

Diese Kombination mit STUVA MÅLAD 163.- (390.066.14)

STUVA Korpus 60×50×128 cm, weiß	001.286.21	1 St.
STUVA MÅLAD Schubladenfront 60×32 cm, weiß	201.319.67	2 St.
STUVA MÅLAD Schubladenfront 60×16 cm, weiß	601.286.80	4 St.
STUVA GRUNDLIG Schublade ohne Front 32 cm, weiß	901.286.88	4 St.
STUVA GRUNDLIG Schublade ohne Front 16 cm, weiß	701.286.89	2 St.

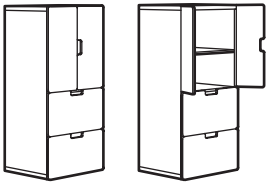

Gesamtgröße: 60×50×128 cm.

Diese Kombination mit STUVA MÅLAD 136.- (298.766.70)

STUVA Korpus 60×50×128 cm, weiß	001.286.21	1 St.
STUVA MÅLAD Tür 60×64 cm, weiß 2 St.	001.588.06	1 St.
STUVA MÅLAD Schubladenfront 60×32 cm, weiß	201.319.67	2 St.
STUVA GRUNDLIG Schublade ohne Front 32 cm, weiß	901.286.88	2 St.
STUVA GRUNDLIG Regalboden 56×45 cm, weiß	001.286.97	2 St.

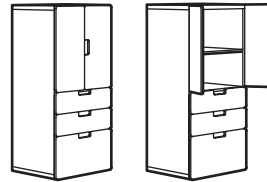

Gesamtgröße: 60×50×128 cm

Diese Kombination mit STUVA MÅLAD 140.- (990.066.06)

STUVA Korpus 60×50×128 cm, weiß	001.286.21	1 St.
STUVA MÅLAD Tür 60×64 cm, weiß 2 St.	001.588.06	1 St.
STUVA MÅLAD Schubladenfront 60×32 cm, weiß	201.319.67	1 St.
STUVA MÅLAD Schubladenfront 60×16 cm, weiß	601.286.80	2 St.
STUVA GRUNDLIG Schublade ohne Front 32 cm, weiß	901.286.88	1 St.
STUVA GRUNDLIG Schublade ohne Front 16 cm, weiß	701.286.89	2 St.
STUVA GRUNDLIG Regalboden 56×45 cm, weiß	001.286.97	2 St.

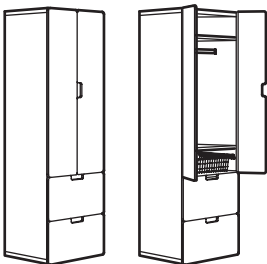

Gesamtgröße: 60×50×192 cm

Diese Kombination mit STUVA MÅLAD 149.- (990.066.11)

STUVA Korpus 60×50×192 cm, weiß	301.573.77	1 St.
STUVA MÅLAD Tür 60×128 cm, weiß 2 St.	701.588.03	1 St.
STUVA MÅLAD Schubladenfront 60×32 cm, weiß	201.319.67	2 St.
STUVA GRUNDLIG Schublade ohne Front 32 cm, weiß	901.286.88	2 St.
STUVA GRUNDLIG Drahtkorb 60×49×13 cm, weiß	301.286.91	1 St.
STUVA GRUNDLIG Kleiderstange weiß	801.286.98	1 St.
STUVA GRUNDLIG Regalboden 56×45 cm, weiß	001.286.97	3 St.



Gesamtgröße: 60×50×192 cm

Diese Kombination mit STUVA MÅLAD 158.- (298.766.51)

STUVA Korpus 60×50×192 cm, weiß	301.573.77	1 St.
STUVA MÅLAD Tür 60×128 cm, weiß 2 St.	701.588.03	1 St.
STUVA MÅLAD Schubladenfront 60×32 cm, weiß	201.319.67	1 St.
STUVA MÅLAD Schubladenfront 60×16 cm, weiß	601.286.80	2 St.
STUVA GRUNDLIG Schublade ohne Front 32 cm, weiß	901.286.88	1 St.
STUVA GRUNDLIG Schublade ohne Front 16 cm, weiß	701.286.89	2 St.
STUVA GRUNDLIG Kleiderstange weiß	801.286.98	1 St.
STUVA GRUNDLIG Drahtkorb 60×49×13 cm, weiß	301.286.91	1 St.
STUVA GRUNDLIG Regalboden 56×45 cm, weiß	001.286.97	3 St.

Kombinationen

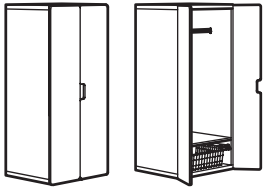

Kleiderschrank. Es empfiehlt sich die Kleiderstange und die Drahtkörbe in Höhe der Kinder anzubringen.

Gesamtgröße: 50×60×128 cm.

Diese Kombination mit STUVA MÅLAD 93.- (498.759.62)

STUVA Korpus 60×50×128 cm, weiß	001.286.21	1 St.
STUVA MÅLAD Tür 60×128 cm, weiß 2 St.	701.588.03	1 St.
STUVA GRUNDLIG Regalboden 56×45 cm, weiß	001.286.97	1 St.
STUVA GRUNDLIG Drahtkorb 60×49×13 cm, weiß	301.286.91	1 St.
STUVA GRUNDLIG Kleiderstange weiß	801.286.98	1 St.

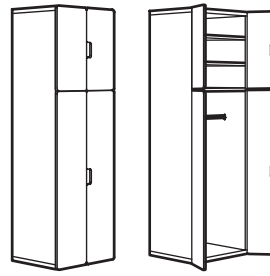

Gesamtgröße: 60×50×192 cm

Diese Kombination mit STUVA MÅLAD 111.- (390.066.09)

STUVA Korpus 60×50×192 cm, weiß	301.573.77	1 St.
STUVA MÅLAD Tür 60×64 cm, weiß 2 St.	001.588.06	1 St.
STUVA MÅLAD Tür 60×128 cm, weiß 2 St.	701.588.03	1 St.
STUVA GRUNDLIG Regalboden 56×45 cm, weiß	001.286.97	3 St.
STUVA GRUNDLIG Kleiderstange weiß	801.286.98	1 St.

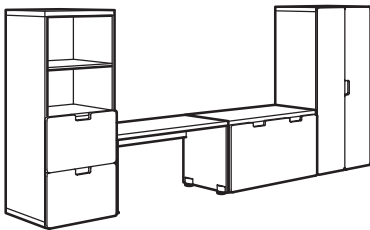

Gesamtgröße: 300×50×128 cm

Diese Kombination mit STUVA MÅLAD 294.- (298.759.58)

STUVA Korpus 60×50×128 cm, weiß	001.286.21	1 St.
STUVA Korpus 60×50×64 cm, weiß	301.281.77	2 St.
STUVA Bank 90×50×50 cm, weiß	301.286.29	2 St.
STUVA MÅLAD Tür 60×128 cm, weiß 2 St.	701.588.03	1 St.
STUVA MÅLAD Kasten 90×49×48 cm, weiß	101.319.63	1 St.
STUVA MÅLAD Schubladenfront 60×32 cm, weiß	201.319.67	2 St.
STUVA GRUNDLIG Schublade ohne Front 32 cm, weiß	901.286.88	2 St.
STUVA GRUNDLIG Drahtkorb 60×49×13 cm, weiß	301.286.91	1 St.
STUVA GRUNDLIG Kleiderstange weiß	801.286.98	1 St.
STUVA GRUNDLIG Regalboden 56×45 cm, weiß	001.286.97	2 St.

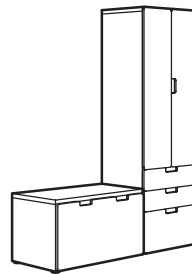

Gesamtgröße: 150×50×192 cm

Diese Kombination mit STUVA MÅLAD 199.- (390.114.89)

STUVA Korpus 60×50×192 cm, weiß	301.573.77	1 St.
STUVA Korpus 90×50×50 cm, weiß	301.286.29	1 St.
STUVA MÅLAD Tür 60×128 cm, weiß 2 St.	701.588.03	1 St.
STUVA MÅLAD Kasten 90×49×48 cm, weiß	101.319.63	1 St.
STUVA MÅLAD Schubladenfront 60×32 cm, weiß	201.319.67	1 St.
STUVA MÅLAD Schubladenfront 60×16 cm, weiß	601.286.80	2 St.
STUVA GRUNDLIG Schublade ohne Front 32 cm, weiß	901.286.88	1 St.
STUVA GRUNDLIG Schublade ohne Front 16 cm, weiß	701.286.89	2 St.
STUVA GRUNDLIG Drahtkorb 60×49×13 cm, weiß	301.286.91	1 St.
STUVA GRUNDLIG Kleiderstange weiß	801.286.98	1 St.
STUVA GRUNDLIG Regalboden 56×45 cm, weiß	001.286.97	2 St.

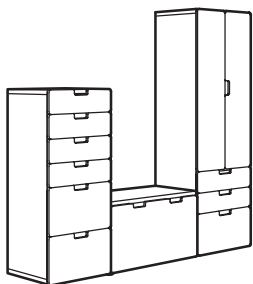

Gesamtgröße: 210×50×192 cm

Diese Kombination mit STUVA MÅLAD 354.- (890.066.16)

STUVA Korpus 60×50×192 cm, weiß	301.573.77	1 St.
STUVA Korpus 60×50×128 cm, weiß	001.286.21	1 St.
STUVA Korpus 90×50×50 cm, weiß	301.286.29	1 St.
STUVA MÅLAD Tür 60×128 cm, weiß 2 St.	701.588.03	1 St.
STUVA MÅLAD Kasten 90×49×48 cm, weiß	101.319.63	1 St.
STUVA MÅLAD Schubladenfront 60×32 cm, weiß	201.319.67	3 St.
STUVA MÅLAD Schubladenfront 60×16 cm, weiß	601.286.80	6 St.
STUVA GRUNDLIG Schublade ohne Front 32 cm, weiß	901.286.88	3 St.
STUVA GRUNDLIG Schublade ohne Front 16 cm, weiß	701.286.89	6 St.
STUVA GRUNDLIG Kleiderstange weiß	801.286.98	1 St.
STUVA GRUNDLIG Regalboden 56×45 cm, weiß	001.286.97	2 St.



Babybett mit Schubladen. Du suchst dir die Schubladen aus, die dir gefallen und die zum Stil des Kinderzimmers passen. Der Bettboden kann in zwei Höhen montiert werden. Eine der Bettseiten lässt sich abnehmen, damit das Kind selbst ins/aus dem Bett klettern kann.
Gesamtgröße: 126×66×86 cm (für Matratzengröße: 120×60 cm).

Diese Kombination mit STUVA MÅLAD 185.- (690.011.44)

STUVA Babybett 60×120 weiß	602.486.06	1 St.
STUVA MÅLAD Schubladenfront 60×16 weiß	601.286.80	2 St.
STUVA GRUNDLIG Schublade ohne Front 16 cm, weiß	701.286.89	2 St.

Korpuse, Türen, Schubladen und Inneneinrichtung

STUVA Korpuse



STUVA Korpus 60×50×192 cm.

Weiß	301.573.77	35.-
------	------------	-------------



STUVA Korpus 60×50×128 cm.

Weiß	001.286.21	45.-
------	------------	-------------



STUVA Korpus 60×50×64 cm.

Weiß	301.281.77	35.-
------	------------	-------------



STUVA Korpus 60×30×64 cm.

Weiß	201.286.20	25.-
------	------------	-------------



STUVA Bank 90×50×50 cm.

Weiß	301.286.29	24.-
------	------------	-------------



STUVA Babybett 126×66×86 cm. (Für Matratzengröße: 120×60 cm).

Weiß	602.486.06	151.-
------	------------	--------------

STUVA MÅLAD Türen und Schubladen



STUVA MÅLAD Tür 60×128 cm. 2 St. Sanft schließende Scharniere inklusive.

Weiß	701.588.03	30.-
Schwarz	802.518.72	30.-
Blau	001.690.94	40.-
Grün	701.690.95	40.-
Rosa	201.690.93	40.-



STUVA MÅLAD Tür 60×64 cm. 2 St. Sanft schließende Scharniere inklusive.

Weiß	001.588.06	20.-
Schwarz	402.518.74	20.-
Blau	101.691.02	25.-
Grün	301.691.01	25.-
Rosa	901.690.99	25.-



STUVA MÅLAD Kasten 90×48 cm, 49 cm tief. Passt zu STUVA Bank.

Weiß	101.319.63	25.-
Schwarz	202.518.70	25.-
Blau	001.286.78	45.-
Grün	201.286.77	45.-
Rosa	101.286.54	45.-



STUVA MÅLAD Schubladenfront 60×16 cm.

Weiß	601.286.80	7.-
Schwarz	902.518.76	7.-
Blau	901.319.64	7.-
Grün	601.319.65	7.-
Rosa	401.319.66	7.-



STUVA MÅLAD Schubladenfront 60×32 cm.

Weiß	201.319.67	10.-
Schwarz	502.518.78	10.-
Blau	801.286.79	10.-
Grün	401.286.81	10.-
Rosa	201.286.82	10.-

STUVA BETSAD Türen und Schubladen



STUVA BETSAD Tür 60×128 cm. 2 St. Knöpfe und sanft schließende Scharniere inklusive.

Schwarzbraun	002.100.84	55.-
Graubraun	201.991.08	55.-
Weiß gebeizt	001.991.14	55.-



STUVA BETSAD Tür 60×64 cm. 2 St. Knöpfe und sanft schließende Scharniere inklusive.

Schwarzbraun	502.100.86	39.-
Graubraun	601.991.11	39.-
Weiß gebeizt	501.991.16	39.-

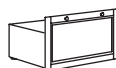

STUVA BETSAD Kasten 90×48 cm, 46 cm tief. Passt zu STUVA Bank.

Schwarzbraun	302.100.92	59.-
Graubraun	201.991.27	59.-
Weiß gebeizt	401.991.26	59.-



STUVA BETSAD Schubladenfront 60×16 cm.

Schwarzbraun	102.100.88	13.-
Graubraun	901.991.19	13.-
Weiß gebeizt	101.991.18	13.-



STUVA BETSAD Schubladenfront 60×32 cm.

Schwarzbraun	702.100.90	16.-
Graubraun	101.991.23	16.-
Weiß gebeizt	301.991.22	16.-

STUVA GRUNDLIG



STUVA GRUNDLIG Schublade ohne Front 16 cm.

Mit separat erhältlicher Schubladenfront erhältlich.

Weiß	701.286.89	10.-
------	------------	-------------



STUVA GRUNDLIG Schublade ohne Front 32 cm.

Mit separat erhältlicher Schubladenfront erhältlich.

Weiß	901.286.88	15.-
------	------------	-------------



STUVA GRUNDLIG Regalboden weiß. Ein separat erhältlicher Regalboden wird in der Aufbewahrungslösung als Abtrennung zwischen Regalbereich und Schubladen benötigt.

56×26 cm	201.286.96	5.-
56×45 cm	001.286.97	8.-



STUVA GRUNDLIG Kleiderstange.

Weiß	801.286.98	2.-
------	------------	------------



STUVA GRUNDLIG Drahtkorb 60×13 cm, 49 cm tief.

Weiß	301.286.91	8.-
------	------------	------------



STUVA GRUNDLIG Bein 2 St., Varianten in Grün, Rosa und Blau inklusive.

	601.286.99	5.-
--	------------	------------

Aufbewahrung und Zubehör



KUSINER Kasten mit Deckel, weiß/grün/türkis.
Passt zu STUVA Bank.

79×42×41 cm 801.912.89 **14.99**



PYSSLINGAR Bettkasten.

50×60×14 cm 102.157.88 **7.99**

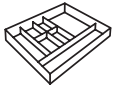

KUSINER Kasten mit Fächern, weiß/grün.
Passt zu STUVA GRUNDLIG Schubladen.

51×42×9 cm 001.912.93 **6.99**



PYSSLINGAR Fach, 3 St.

2 St. 18×18 cm, 18 cm hoch, und 1 St. 18×36 cm, 18 cm hoch.

502.157.72 **7.99**

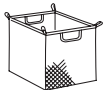

KUSINER Fach, 26×36×26 cm.

Grün/türkis 801.728.27 **4.99**
Rot/orange 101.632.61 **4.99**



ORDNA Minikommode/5 Schubladen, 52×33×26 cm.

Schwarz 002.379.17 **9.99**

Rosa 002.379.22 **9.99**



KUSINER Fach, blau/grün/rot, 3 St.

26×18×18 cm 201.632.65 **7.99**



ORDNA Minikommode/2 Schulden, 26×22 cm.

Papier/schwarz 402.379.20 **2.99**

Papier/rosa 602.379.19 **2.99**